

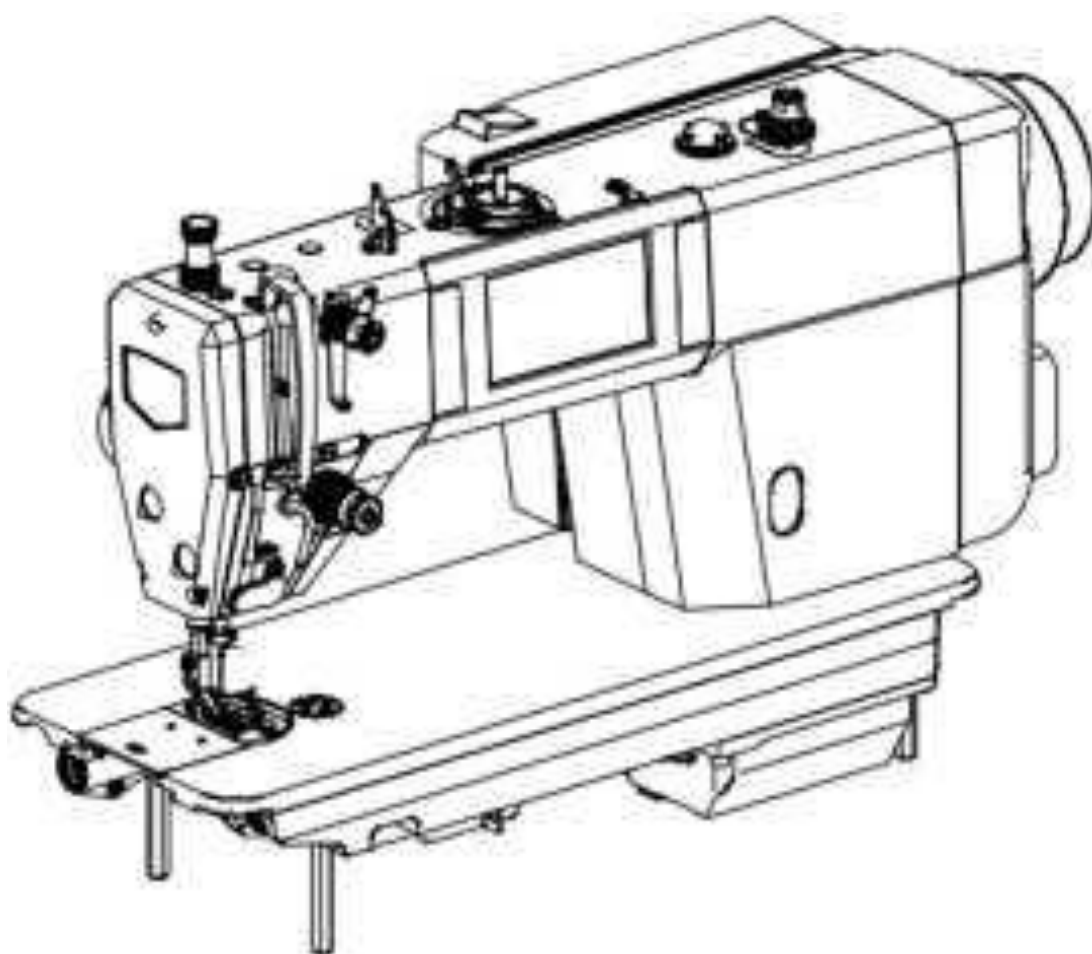

Серия GC6902
Компьютеризированная швейная
машина челночного стежка с
дизайнерскими строчками

**РУКОВОДСТВО ПО
ЭКСПЛУАТАЦИИ К БЛОКУ
УПРАВЛЕНИЯ**



Инструкция по технике безопасности

1. Пользователи должны полностью и внимательно прочитать данное руководство установкой или эксплуатацией оборудования.
2. Установку данного изделия или работу на нем должен осуществлять специально обученный персонал. Во время монтажных работ все питание должно быть отключено. Также, помните, что при включенном питании запрещено проводить какие-либо работы
3. Все инструкции, отмеченные знаком , должны соблюдаться или выполняться. В противном случае существует риск получения травмы.
4. Для безупречной работы и обеспечения безопасности запрещается использовать для подключения питания удлинительный кабель с несколькими розетками.
5. При подключении кабелей питания к источникам питания необходимо убедиться, что напряжение соответствует номинальному напряжению $\pm 20\%$, указанному на заводской табличке двигателя.
6. Не используйте изделие под прямыми солнечными лучами, на открытом воздухе и при температуре в помещении выше 45°C или ниже 0°C .
7. Избегайте эксплуатации изделия рядом с обогревателем в зоне росы или при влажности ниже 10% или выше 90% .
8. Не используйте изделие в местах с сильной запыленностью, коррозионными веществами или летучими газами.
9. Избегайте воздействия на кабель питания тяжелых предметов или чрезмерных усилий, а также чрезмерного изгиба кабеля.
10. Заземляющий провод кабеля питания должен быть подключен к системному заземлению производственного предприятия с помощью проводников и клемм соответствующего размера. Это соединение должно быть надежно закреплено.
11. Все движущиеся части изделия должны быть защищены от воздействия при помощи предусмотренных для этого деталей.
12. Включая изделие в первый раз, работайте на швейной машине на низкой скорости и проверьте правильность направления вращения.
13. Выключите питание перед осуществлением следующих действий:
 1. Подключение или отключение любых разъемов на блоке управления или двигателе.
 2. Вдевание нитки в иглолку.
 3. Поднятие головы машины.
 4. Ремонт или выполнение любых механических настроек.
 5. Работа машины на холостом ходу.
14. Ремонт и техническое обслуживание высокого уровня должны выполняться только техниками по электронному оборудованию, прошедшими соответствующую подготовку.
15. Все запасные части для ремонта должны быть предоставлены или одобрены производителем.
16. Не используйте никакие предметы и не применяйте силу, чтобы ударить по изделию.

Гарантийный срок службы и информация о гарантии указаны в гарантийном талоне

Информация о гарантии

Любая неисправность, обнаруженная в течение гарантийного срока при нормальной эксплуатации, будет устранена бесплатно. Однако стоимость технического обслуживания будет взиматься даже в течение гарантийного срока в следующих случаях:

1. Ненадлежащее использование, включая: неправильное подключение высокого напряжения, неправильное применение, разборка, ремонт, модификация неквалифицированным персоналом, эксплуатация без соблюдения мер предосторожности или эксплуатация вне диапазона технических характеристик, введение в изделие других предметов или жидкостей.
2. Ущерб от пожара, землетрясения, освещения, ветра, наводнения, коррозионной соли, влаги, аномального напряжения питания и любой другой ущерб, вызванный стихийным бедствием или неподходящей средой.
3. Падение после покупки или повреждение при транспортировке самим клиентом или

транспортным агентством клиента



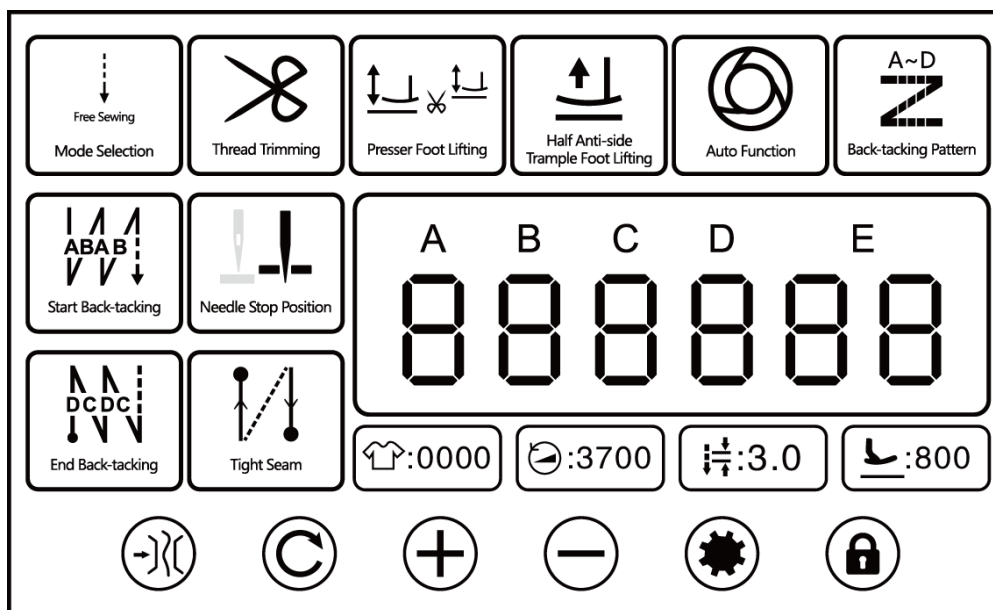

Примечание: Мы прилагаем все усилия для испытания и производства продукции, чтобы гарантировать качество. Тем не менее, существует возможность повреждения данного изделия из-за внешних магнитных помех и электронного статического электричества, шума или большей нестабильности источника питания, чем ожидалось; поэтому система заземления в зоне эксплуатации должна гарантировать хорошее заземление, а также рекомендуется установить отказоустойчивое устройство. (Например, выключатель остаточного тока).

1. Интерфейс и инструкции по эксплуатации

1.1 Описание основного интерфейса



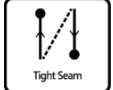

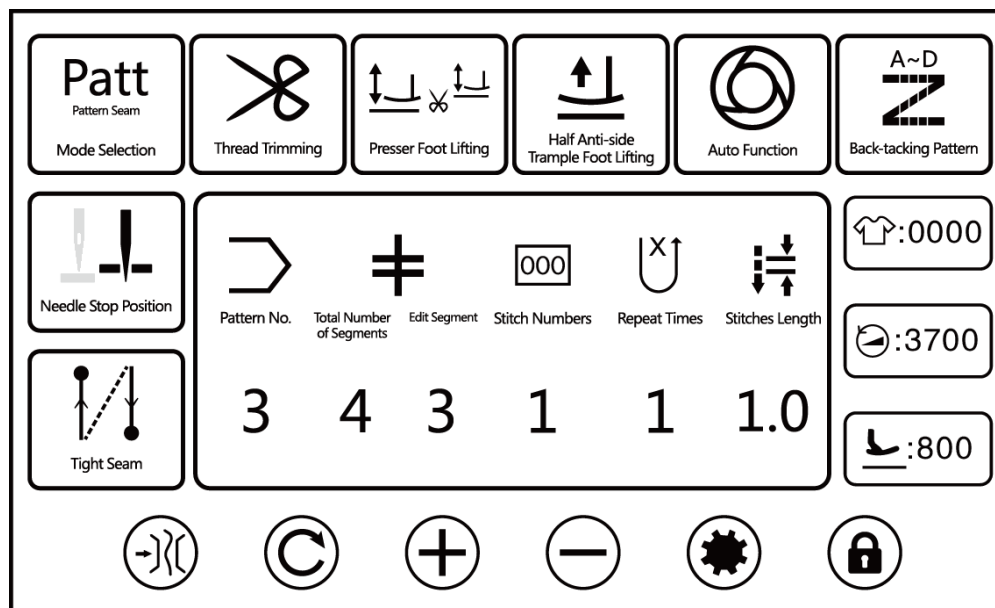

Название	Кнопка	Описание
Настройка функции зажима		При нажатии происходит включение или выключение функции зажима.
Кнопка переключения шва с постоянным стежком		Если нажать кнопку в режиме шва с постоянным стежком, вы переключитесь на интерфейс отображения номеров стежков и сегментов.
Увеличение параметра		При нажатии произойдет увеличение параметров. При удержании произойдет длительное увеличение параметров.
Уменьшение параметра		При нажатии произойдет уменьшение параметров. При удержании произойдет длительное уменьшение параметров.
Установка параметров кнопки		При нажатии произойдет вход в интерфейс настройки параметров.
Кнопка блокировки экрана		При нажатии произойдет блокирование и разблокирование экрана
Выбор режима		При нажатии произойдет переключение на свободный шов, режим непрерывного заднего хода, шов с постоянным стежком и режим шаблонного шва.

Закрепка в начале шитья		При нажатии включится выполнение обратного хода сегмента В, выполнение обратного хода (А, В сегмент) 1 раз или выполнение обратного хода (А, В сегмент) 2 раза. При удержании произойдет переход на настройку параметров обратного хода.
Закрепка в конце шитья		При нажатии включится выполнение обратного хода сегмента С, выполнение обратного хода (С, D сегмент) 1 раз или выполнение обратного хода (С, D сегмент) 2 раза. При удержании произойдет переход на настройку параметров обратного хода.
Обрезка нити		При нажатии произойдет включение или выключение функции обрезки.
Положение остановки иглы		При нажатии переключится положение остановки иглы после шитья (верхнее положение/нижнее положение).
Точечная закрепка		При нажатии произойдет переключение по очереди между функцией ВЫКЛ, включением функции точечной закрепки в начале шитья, включением функции точечной закрепки в конце шитья и полным циклом функции. При длительном нажатии произойдет переключение на настройку функции точечной закрепки.
Автоматический подъем прижимной лапки		При нажатии произойдет переключение по очереди между автоматическим подъемом прижимной лапки после паузы, автоматическим подъемом прижимной лапки после обрезки, полной функцией и отключением функции.
Подъем прижимной лапки		При нажатии произойдет включение или выключение функции подъема прижимной лапки ножной педалью
Автоматическая функция		В режиме шва с постоянным стежком при нажатии произойдет включение или отмена автоматической функции.
Шаблон обратного хода		При нажатии установите использование или отмену функции шаблона обратного хода.
Включение медленного запуска		При нажатии происходит включение или выключение медленного запуска.
Расширенные настройки параметров		При двойном нажатии произойдет вход в интерфейс настройки параметров.
Отображение счетчика обрезки		Отображается значение счетчика обрезки. При двойном нажатии счетчик обнулится.
Отображение скорости шитья		Отображается максимальная скорость шитья. При нажатии вы сможете настроить данные с помощью кнопок увеличения и уменьшения параметра.
Отображение длины стежка		Отображается длина стежка в текущем режиме. При нажатии вы сможете настроить данные с помощью кнопок увеличения и уменьшения параметра.
Отображение максимальной высоты прижимной лапки		Отображается максимальная высота прижимной лапки При вы сможете настроить данные с помощью кнопок увеличения и уменьшения параметра.

1.2 Описание интерфейса шаблонного шва

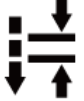

№	Элементы	Диапазон	По умолчанию	Описание
1	 Pattern No.	1-9		«3» обозначает номер шаблона. На рисунке показан 3-й шаблон.
2	 Total Number of Segments	1-10		«4» обозначает общее количество сегментов шаблона. При нажатии можно выбрать общее количество сегментов. «3» обозначает номер сегмента шаблона. Как показано на рисунке, в третьем шаблоне есть 4 сегмента. На рисунке показаны данные 3-го шаблона.
3	 Stitch Numbers	1-99		«1» обозначает номера стежков шаблона. Как показано на рисунке, количество стежков в 3-м сегменте 3-го шаблона равно 1.
4	 Repeat Times	1-9		«1» обозначает количество повторений шаблона. Как показано на рисунке, количество повторов для 3-го сегмента 3-го шаблона равно 1.
5	 Stitches Length	0-5,0		«1.0» обозначает длину стежков для данного шаблона. Как показано на рисунке, длина стежков 3-го сегмента 3-го шаблона составляет 1,0 мм.

1.3 Описание интерфейса шва с постоянным стежком

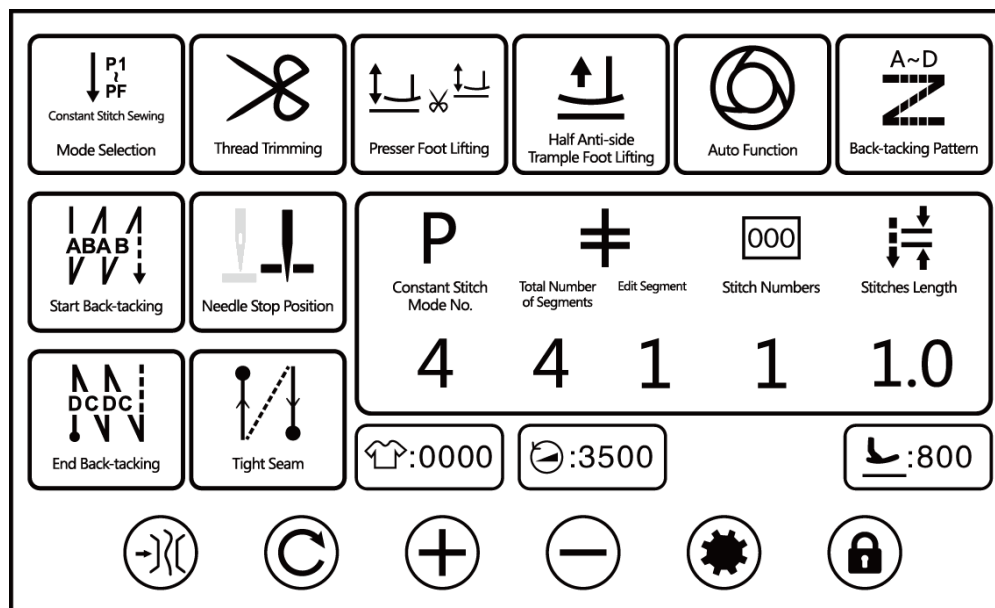

№	Элементы	Диапазон	По умолчанию	Описание
1	 Constant Stitch Mode No.	1-10		«4» обозначает номер режима шва с постоянным стежком. Как показано на рисунке, он обозначает 4й режим шва с постоянным стежком.
2	 Total Number of Segments Edit Segment	1-4		«4» обозначает общее количество сегментов режима шва с постоянным стежком. При нажатии можно выбрать общее количество сегментов. «1» обозначает номер сегмента шва с постоянным стежком. Как показано на рисунке, он обозначает данные 1-го сегмента из 4-х сегментов.
3	 Stitch Numbers	0-99		«1» обозначает количество стежков в этом сегменте. Как показано на рисунке, количество стежков в 1-м сегменте из 4-х сегментов равно 1.
4	 Stitches Length	0-5,0		«1.0» обозначает длину стежка в режиме шва с постоянным стежком. Как показано на рисунке, длина стежков 1-го сегмента из 4 сегментов составляет 1,0 мм.

1.4 Описание интерфейса отладки

Длительное нажатие на главном экране отобразит интерфейс отладки.



№	Элементы	Диапазон	По умолчанию	Описание	Параметр
1	Коррекция нулевой точки двигателя главного вала				P92
2	Быстрая регулировка верхнего положения				P72
3	Коррекция нулевой точки двигателя обратного хода	-100~100	0		P129





4	Компенсация длины стежка	-100~100	0		P74
5	Компенсация длины стежка обратного хода	-100~100	0		P75
6	Компенсация длины стежка на высокой скорости	-100~100	0		P144
7	Компенсация длины стежка обратного хода на высокой скорости	-100~100	0		P145
8	Общая компенсация стежков обратного хода	-20~20	0		P11
9	Общая компенсация длинных стежков шва обратного хода	-20~20	0		P244

2. Интерфейс настройки параметров пользователя

Нажмите  в интерфейсе свободного шва, шаблонного шва или W-шитья, чтобы войти в интерфейс настройки параметров пользователя. Каталог интерфейса настройки параметров выглядит следующим образом.

№	Параметр
1	Настройка двигателя главного вала
2	Настройка функции точечной закрепки
3	Настройка обратного хода
4	Настройка счетчика
5	Настройка плавного пуска
6	Настройка переключателя машины
7	Настройка зажима и натяжения
8	Дисплей интерфейса
9	Настройка шва
10	Функция зажима и обрезки нити

№	Элементы	Диапазон	По умолчанию	Описание	Параметр
2.1 Настройка двигателя главного вала					
2101	Иглы поднимаются автоматически при включении питания	ВКЛ/ВЫКЛ	ВЫКЛ		
2.2 Настройка функции точечной закрепки					
2201	Точечная закрепка в начале шитья				
2202	Точечная закрепка в конце шитья				
2.2.1 Точечная закрепка в начале шитья					
22101		0-12	2	При значении 0 начальный режим точечной закрепки выключен.	
22102		0-5,0	0,5	Длина стежков	
22103		100-2000	1800	Скорость	
22104		По часовой стрелке/против часовой стрелки	По часовой стрелке	Направление	

2.2.2 Точечная закрепка в конце шитья					
22201		0-12	2	При значении 0 окончательный режим точечной закрепки выключен.	
22202		0-5,0	0,5	Длина стежков	
22203		100-2000	1800	Скорость	
22204		По часовой стрелке/против часовой стрелки	По часовой стрелке	Направление	
2.3 Настройка установки обратного захвата					
2301	Начальная скорость обратного хода	200-3200	2000		P04
2302	Конечная скорость обратного хода	200-3200	2000		P05
2303	Выбор режима закрепок	ВКЛ/ВЫКЛ	ВКЛ		P08
2304	Функция шва с постоянным стежком может осуществлять выбор функции шва с обратным ходом.	ВКЛ/ВЫКЛ	ВКЛ		P10
2305	Выбор режима обратного хода в начале шитья	ВКЛ/ВЫКЛ	ВКЛ		P12
2306	Выбор режима обратного хода в конце шитья	ВКЛ/ВЫКЛ	ВКЛ		P13
2307	Компенсация стежка обратного хода в начале шитья 1	0-200	160		P18
2308	Компенсация стежка обратного хода в начале шитья 2	0-200	160		P19
2309	Компенсация стежка обратного хода в конце шитья 3	0-200	160		P25
2310	Компенсация стежка обратного хода в конце шитья 4	0-200	160		P26
2311	Компенсация стежка обратного хода 5	0-200	160		P32
2312	Компенсация стежка обратного хода 6	0-200	160		P33
2313	Компенсация стежка обратного хода в начале шитья 11	0-200	160		P237
2314	Компенсация стежка обратного хода в начале шитья 12	0-200	160		P238
2315	Компенсация стежка обратного хода в конце шитья 13	0-200	160		P239
2316	Компенсация стежка обратного хода в конце шитья 14	0-200	160		P240
2317	Компенсация стежка обратного хода 15	0-200	160		P241
2318	Компенсация стежка обратного хода 16	0-200	160		P242

2319	Компенсация шаблонного стежка 1	0-200	160		P235
2320	Компенсация шаблонного стежка 2	0-200	160		P236
2.4 Настройка счетчика					
2401	Выбор счетчика	0-2	1	0: Счетчик не считает 1: Увеличение значений счетчика шитья (каждый раз, когда нить обрезается, значение счетчика увеличивается на 1; текущее значение и установленное значение совпадают, и отображается экран счетчика.) 2: счетчик шитья с обратным отсчетом (1 считает каждый раз, когда нить обрезается; счетчик на экране отображается после того, как текущее значение становится равным 0)	
2402	Текущее значение счетчика/установочное значение	0-9999	0/9999	Текущее значение – это текущее фактическое значение; значение настройки является эталонным значением	
2403	Время обрезки счетчика шитья	0-50	1		
2.5 Настройка плавного пуска					
2501	Включение плавного пуска	ВКЛ/ВЫКЛ	ВЫКЛ		P14
2502	Количество стежков плавного пуска	1-15	1		P08
2503	Скорость плавного пуска первого стежка	200-1500	400		P90
2504	Скорость плавного пуска второго стежка	200-1500	1000		P91
2505	Скорость плавного пуска после второго стежка	200-1500	1500		P07
2.6 Настройка переключателя машины					
2601	Установка ручного переключателя А	0-6	5	0: ВЫКЛ 1: половина стежка 2: один стежок 3: непрерывный полустежок 4: один непрерывный стежок 5: обратный ход при приостановке или остановке машины 6: Функция точечной заправки	P15
2602	Установка ручного переключателя В	0-6	3	0: ВЫКЛ 1: половина стежка 2: один стежок 3: непрерывный полустежок 4: один непрерывный стежок 5: обратный ход при приостановке или остановке машины 6: Функция точечной заправки	P174
2603	Установка ручного переключателя С	0-6	0	0: ВЫКЛ 1: половина стежка 2: один стежок 3: непрерывный полустежок 4: один непрерывный стежок 5: обратный ход при приостановке или остановке машины 6: Функция точечной заправки	P175
2604	Установка ручного переключателя D	0-6	0	0: ВЫКЛ 1: половина стежка 2: один стежок 3: непрерывный полустежок 4: один непрерывный стежок 5: обратный ход при приостановке или	P176

				остановке машины 6: Функция точечной заправки	
2605	Ручной выбор функции обратного хода при шитье шаблона	0-1	1	0: При нажатии текущее количество стежков шаблона будет удалено, и программа перезапустится. Она используется для углового шитья во избежание выступания одного стежка. 1: При удержании в течение длительного времени, вы можете вышить шаблон в обратном направлении.	P118
2.7 Настройка зажима и натяжения					
2701	Настройка силы зажима	1-80	30		P103
2702	С зажимом или без при подъеме прижимной лапки	ВКЛ/ВЫКЛ	ВЫКЛ		P35
2703	Настройка силы зажима	0-11	9	0: ВЫКЛ 1: Функция зажима 2~11: Функция зажима: чем выше значение, тем больше сила действия.	P37
2704	Включение функции зажима	ВКЛ/ВЫКЛ	ВКЛ		P36
2705	Высота подъема лапки для начала действия ослабления натяжения нити при подъеме лапки с помощью управления коленом	0-300	75		P30
2706	Переключатель функции снятия натяжения нити при подъеме лапки с помощью управления коленом	0-1	0		P31
2.8 Дисплей интерфейса					
2801	Яркость	5-100	80	Чем больше значение, тем выше яркость.	
2802	Автоматическая блокировка основного интерфейса	0-900	60		
2803	Восстановить заводские настройки				
2804	Язык	Китайский/ английский	Китайски й		
2805	Яркость света логотипа	0-3	0		
2.9 Настройка режима определения толщины материала					
2901	Включение режима определения толщины материала	ВКЛ/ВЫКЛ	ВЫКЛ		P119
2.10 Функция зажима без обрезки нити					
21001	Функция зажима без переключения на обрезку нити	ВКЛ/ВЫКЛ	ВЫКЛ		P111

3. Схема разъема

10P Описание функции разъема

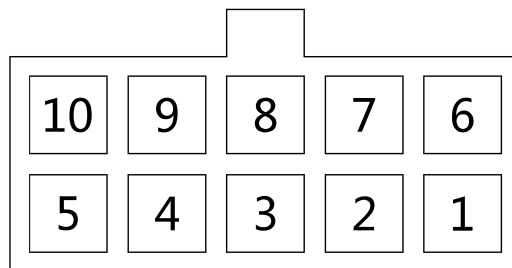

1. Втягивание нити с функцией зажима без обрезки нити: 1, 6(+24В)
2. Нижняя нить с функцией зажима без обрезки нити: 2, 7 (+24В)
3. Зажим нити (затяжка нити)/ Вытягивание нити с функцией зажима без
обрезки нити: 3,8 (+32В)
4. Снятие натяжения нити: 4, 9(+32В)
5. Обрезка 5, 10 (+32В)

6P Описание функции разъема

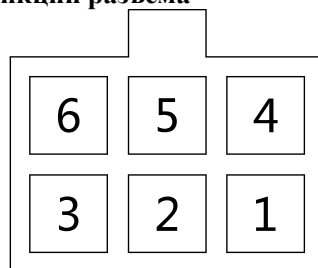

1. Ручная кнопка А: 1
2. Ручная кнопка В: 2
3. Ручная кнопка С: 3
4. Светодиодный индикатор: 4 (+5 В), 6 (DGND)
5. Ручная кнопка D: 5

8P Описание функции разъема

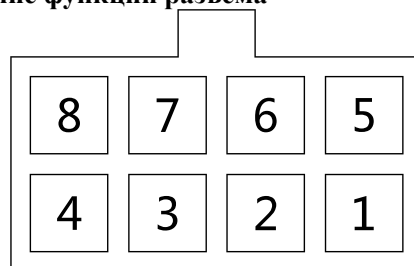

1. Подсветка логотипа: 1,5 (+С 5В)
2. Датчик уровня масла: 2, 6 (+С 5В)
3. GND (заземление): 3, 7
4. Датчик прижимной лапки: 4, 8 (+S5V)

ЖУРНАЛ ОШИБОК

ОШИБКА	РЕШЕНИЕ
E03 Неисправность связи с процессором	<p>1. Выключите питание системы и проверьте, не нарушено ли подключение экрана дисплея, перезагрузите систему после восстановления ее нормальной работы.</p> <p>2. Отключите питание системы, извлеките блок управления и подключайте шнур питания только для включения питания, независимо от того, сработал ли сигнал E05, если он по-прежнему подает сигнал E03, замените блок управления и сообщите об этом в сервисную службу.</p>
E97 Ошибка шагового двигателя обрезки (прижимной лапки)	<p>1. Выключите питание системы и проверьте, не заклинило ли шаговый двигатель устройства для обрезки нити (прижимной лапки). Если он заклинил, сначала устраните механическую неисправность машины. Если не заклинило, проверьте, не ослаблены ли разъемы шнура питания шагового двигателя для обрезки резьбы (прижимная лапка) приведите их в нормальное состояние и перезапустите систему.</p> <p>2. Если он по-прежнему не работает нормально, пожалуйста, замените блок управления или шаговый двигатель для обрезки нити (прижимную лапку) и сообщите об этом в сервисную службу.</p>